

Produktmanual 3202

PERFORMANCE
MADE
SMARTER

Pulsisolator / switchförstärkare

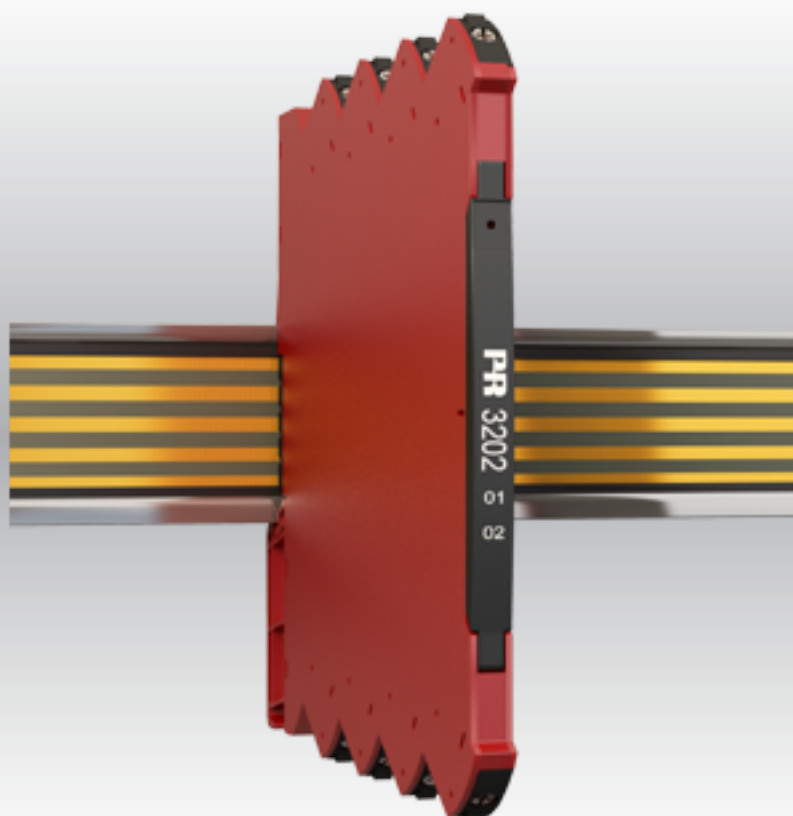

TEMPERATUR | I.S. GRÄNSSNITT | KOMMUNIKATIONSGRÄNSSNITT | MULTIFUNKTIONELLT | ISOLERING | DISPLAY

Nr 3202V100-SV
Från serienr: 221940008

PR
electronics

6 produktpelare

som uppfyller alla dina behov

Enastående var för sig, oslagbara i kombination

Med våra innovativa, patenterade teknologier gör vi signalbehandlingen smartare och enklare. Vårt produktsortiment innehåller sex produktområden där vi erbjuder ett brett spektrum av analoga och digitala enheter som täcker över tusen applikationer inom industri- och fabriksautomation. Alla våra produkter följer eller överträffar de strängaste branschstandarderna och säkerställer tillförlitlighet även i de tuffaste miljöer. Alla produkter levereras dessutom med 5 års garanti.



Temperature

Vårt sortiment av temperaturomvandlare och givare ger största möjliga signalintegritet från mätpunkten till ditt styrsystem. Du kan omvandla industriella processtemperatursignaler till analog, bussbaserad eller digital kommunikation med en mycket tillförlitlig punkt-till-punkt-lösning med snabb responstid, automatisk självkalibrering, givarfeldetektering, liten avvikelse och utmärkt EMC-prestanda i alla miljöer.



I.S. Interface

Vi levererar de säkraste signalomvandlarna genom att validera våra produkter mot de mest krävande säkerhetsstandarderna. Genom vår strävan efter innovation har vi nått banbrytande framgångar i utvecklingen av Ex-gränssnitt med fullständigt SIL 2-godkännande som är både effektiva och kostnadsbesparande. Vårt omfattande sortiment av egensäkra analoga och digitala isolatorer har multifunktionella in- och utgångar vilket gör PR till en lättimplementerad anläggningsstandard. Våra bakplan förenklar installationerna ytterligare och möjliggör sömlös integration med DCS-standardssystem.



Communication

Vi erbjuder överkomliga, lättanvända, framtidssäkrade kommunikationsgränssnitt som kan kommunicera med din installerade PR-produktbas. Alla gränssnitt är löstagbara, har en inbyggd display för visning av processvärden och diagnostik och kan konfigureras med tryckknappar. Produktspecifik funktionalitet innefattar kommunikation via Modbus och Bluetooth och fjärråtkomst med hjälp av vår PPS-applikation (Portable Plant Supervisor) som finns tillgänglig för iOS och Android.



Multifunction

Vårt unika sortiment av enskilda enheter som täcker in flera applikationer kan enkelt installeras som anläggningsstandard. Genom att tillhandahålla en enda variant som fungerar med ett stort antal applikationer minskar både tidsåtgången för installationer och utbildning, och det förenklar reservdelshanteringen vid dina anläggningar markant. Våra enheter är konstruerade för långsiktig signalnoggrannhet, låg strömförbrukning, immunitet mot elektriska störningar och enkel programmering.



Isolation

Våra kompakta, snabba, högkvalitativa 6 mm-isolatorer bygger på mikroprocessorteknik för exceptionell prestanda och EMC-immunitet för dedikerade applikationer med mycket låg total driftkostnad. De kan staplas såväl vertikalt som horisontellt utan luftgap mellan enheterna.



Display

Vårt displaysortiment karakteriseras av flexibilitet och stabilitet. Enheterna uppfyller de flesta krav på displayvisning för processsignaler och har universell ingång såväl som strömförsörjning. De möjliggör realtidsmätning av processvärden inom en mängd olika områden och är konstruerade för att tillhandahålla användarvänlig och tillförlitlig information, även i krävande miljöer.

Innehållsförteckning

Varning	4
Symbolförklaring	5
Säkerhetsanvisningar	6
Installation	7
Montering / demontering av system 3000	7
Installation på DIN-skena / strömskena	7
Märkning	8
Flexibel matning	9
Produktegenskaper	10
Anslutningar	11
Blockdiagram	12
Specifikationer	13
Beställningsinformation	13
Tekniska specifikationer	13
Ingångsspecifikationer	14
Utgångsspecifikationer	14
Godkännanden och certifikat	15
Programmering	16
Drift och felsökning	17
Installationsanvisningar	18
Dokumenthistorik	19

Varning



VARNING

Denna enhet är avsedd för anslutning till farlig elektrisk spänning. Om denna varning ignoreras kan det uppstå allvarliga personskador eller mekaniska skador.

För att undvika risk för elektriska stötar och brand ska produktmanualens säkerhetsregler iakttas och instruktionerna följas. Specifikationerna får inte överskridas och modulen får bara användas enligt beskrivningen i följande text.

Produktmanualen ska studeras omsorgsfullt innan modulen tas i bruk.

Endast kvalificerad personal (tekniker) ska installera denna modul. Om modulen inte används så som beskrivs av tillverkaren reduceras utrustningens skyddsförutsättningar.



FARLIG SPÄNNING

Anslut inte farlig spänning till modulen innan den är fastmonterad.

I tillämpningar där farlig spänning är ansluten till in-/utgångar på enheten är det nödvändigt att man säkerställer tillräckligt avstånd eller isolering från ledningar, plintar och kapsling till omgivningen (inklusive närliggande enheter) för att garantera skydd mot elektriska stötar.



VARNING

Följande åtgärder ska endast utföras på en frånkopplad enhet och under ESD-säkra förhållanden:

- a) Allmän montering, anslutning och frånkoppling av ledningar.
- b) Felsökning av enheten.

Symbolförklaring



Triangel med utropstecken: Varning / krav. Potentiellt dödliga situationer. Läs manualen före installation och driftsättning av enheten för att undvika incidenter som kan leda till personskador eller mekaniska skador.



CE-märket visar att modulen uppfyller de väsentliga kraven i EU-direktiven.



UKCA-märket visar att modulen uppfyller de väsentliga kraven i Storbritanniens föreskrifter.



Dubbelisoleringsymbolen visar att enheten skyddas med dubbel eller förstärkt isolering.



Ex-enheter har godkänts enligt ATEX-direktivet för användning i samband med installationer i explosionsfarliga områden. Se installationsanvisningar.

Säkerhetsanvisningar

Begreppsförklaring

Farlig spänning omfattar följande områden: 75 till 1 500 volt DC och 50 till 1 000 volt AC.

Tekniker är kvalificerade personer som fått utbildning om hur man monterar, använder och felsöker enheten i enlighet med gällande säkerhetsbestämmelser.

Operatörer är personal som är bekanta med innehållet i denna manual och kan använda enheten på ett säkert sätt.

Mottagande och uppackning

Packa upp enheten utan att skada den och kontrollera att enhetstypen motsvarar den som beställts. Emballaget ska följa modulen tills dess att den är permanent monterad.

Miljö

Undvik direkt solljus, damm, hög temperatur, mekaniska vibrationer och stötar, och utsätt inte modulen för regn eller hög fuktighet. Om nödvändigt ska uppvärmning utöver de angivna gränserna för omgivningstemperatur undvikas med hjälp av ventilation.

Enheten måste installeras i föroreningsgrad 2 eller bättre.

Modulen är utformad för att vara säker upp till en höjd av 2 000 m.

Enheten är utformad för inomhusbruk.

Installation

Modulen bör endast anslutas av tekniker som är förtrogna med de tekniska termer, varningar och instruktioner som finns i manualen och som kan följa dessa. Om det råder tveksamhet om den rätta hanteringen av modulen, bör du kontakta din lokala distributör eller PR electronics AB på www.prelectronics.com

Installation och anslutning av modulen ska uppfylla landets gällande regler för installation av elektriskt material, t.ex. med hänsyn till ledningsarea, avsäkring och placering.

Beskrivning av ingång / utgång och anslutning för matningsspänning finns i blockdiagrammet och på sidoetiketten.

Enheten är försedd med plintar och ska få sin strömförsörjning från en strömkälla med dubbel / förstärkt isolering. En strömbrytare ska vara lättåtkomlig och finnas nära enheten.

Strömbrytaren ska märkas som frånskiljare för enheten.

SYSTEM 3000 måste monteras på DIN-skena enligt EN 60715.

Tillverkningsåret anges med de två första siffrorna i serienumret.

Kalibrering och justering

Under kalibrering och justering måste mätningen och anslutningen av externa spänningar utföras i enlighet med specifikationerna i denna manual. Teknikern måste använda verktyg och instrument som är säkra att använda.

Normal drift

Operatörer får endast justera och manövrera enheter som är säkert fastmonterade i paneler osv. för att undvika risker för personskador och egendomsskador. Detta innebär att det inte finns någon risk för elstötar och att enheten är lättåtkomlig.

Rengöring

Modulen kan, när den inte är spänningsansluten, rengöras med en trasa lätt fuktad i destillerat vatten.

Ansvar

I den mån instruktionerna i denna manual inte strikt följs kan kunden inte resa krav gentemot PR electronics A/S som annars skulle föreligga enligt det ingångna försäljningsavtalet.

Installation

Montering / demontering av system 3000

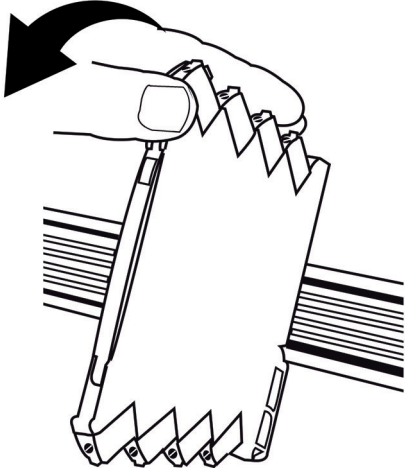
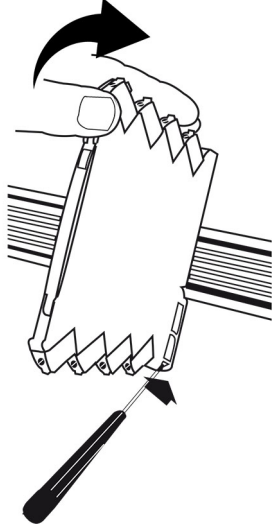
Montering på DIN-skena (bild 1)	Demontering från DIN-skena (bild 2)
Klicka fast enheten på DIN-skenan.	Kom ihåg att först demontera anslutningsplintar med farlig spänning. Lossa enheten från skenan genom att lyfta ner det nedre låset.
	



VARNING

System 3000-enheter kan monteras på DIN-skenor eller strömskenor (där lämpligt). När du monterar system 3000-enheter med kontaktdon för strömskena på en standard-DIN-skena på 7,5 mm, får huvudena på skruvarna som håller DIN-skenan inte vara högre än 3,5 mm för att undvika kortslutning mellan kontaktdonen för strömskenan.

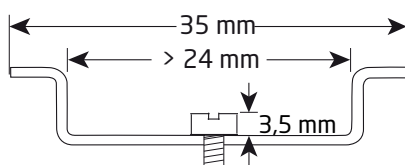

Installation på DIN-skena / strömskena

Enhet kan installeras på en DIN-skena eller en strömskena.

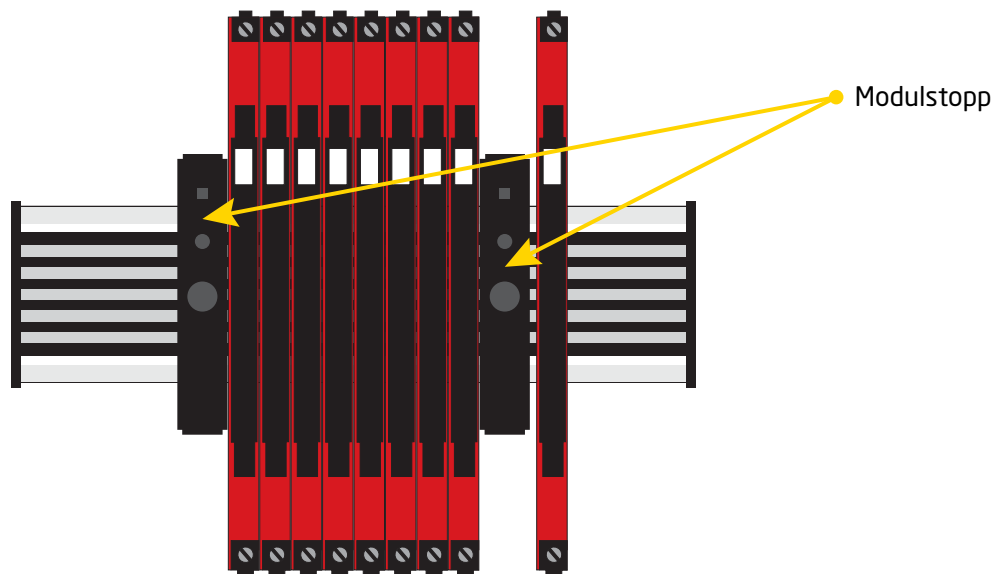

Strömförsörjningsenheter kan monteras på strömskenan i enlighet med kundkraven.



VARNING

För marina tillämpningar måste enheterna stödjas av ett modulstopp (PR artikelnummer 9404).

Märkning

Det främre höljet på enheten har utformats med ett område för att anbringa en click-on-märkning. Den yta som tilldelats märkningen är 5 x 7,5 mm. Markörer från Weidmüller's MultiCard System, typ MF 5/7.5 kan användas.

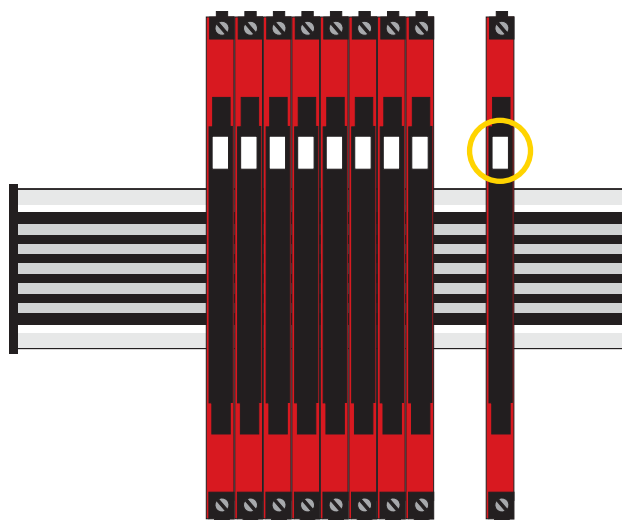

Flexibel matning

De tekniska specifikationerna anger den maximala erforderliga effekten vid nominella driftvärden, t.ex. 24 V matningsspänning, 60°C omgivningstemperatur, 600 Ω last och 20 mA utgångsström. Externa skyddsäkringar kan krävas beroende på vald strömkälla. Klassificeringar för skyddsäkringar anges nedan.

DIN-skena-lösning - kedjekoppling av enheter:

Enheterna kan matas med 24 VDC ±30% via direkt ledningsdragning och en slinga mellan enheterna.

Säkring: 2,5 A

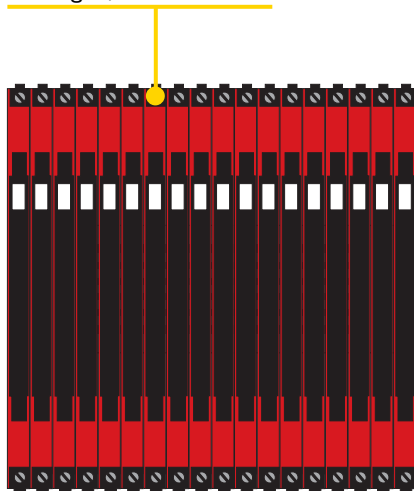

Säkring: 0,4 A

Strömskena, lösning #1

Alternativt kan man ansluta 24 VDC till vilken som helst av enheterna i 3000-serien med kontaktdon för strömskena, som sedan strömsätter andra enheter på skenan.

Strömskena, lösning #2:

Fördelarenheten PR 3405 medger enkel anslutning av en strömkälla på 24 VDC / 2,5 A till strömskenan.

Säkring: 2,5 A

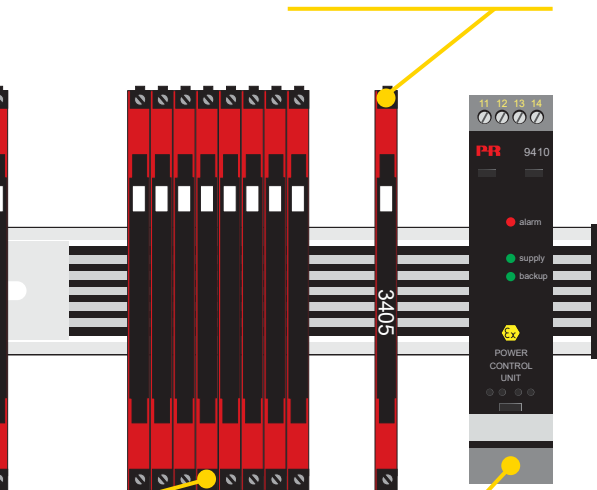

Säkring: Placerad inne i PR 9410

Strömskena, lösning #3:

Strömstyrenheten PR 9410 kan strömsätta och ge effekt 96 W till skenan. Redundanta strömförsörjningar är möjliga.

Observera

Enheter av typ 3xxx-N har inte kontaktdon för strömskenor och de kan endast försörjas med direkt ledningsdragning till varje enhet.

Egenskaper hos externa säkringar

Säkringen 2,5 A måste utlösas senast efter 120 sekunder vid 6,4 A.

Produktegenskaper

- Ingång: NAMUR, NPN öppen kollektor, kontakt.
- Utgång: 2 x relä eller NPN-transistorutgång.
- 2,5 kVAC 4-ports galvanisk isolering.
- Linjefelddetektering (LFD) / detektering av kabelbrott.
- Matningsspänning 16,8 VDC...31,2 VDC.

Funktionella höjdpunkter

- Används för att ansluta NAMUR-givare till typiska ingångskort för styrsystem.
- Hög 4-portsisolering undertrycker plötsliga spänningsökningar som skyddar styrsystemet mot störningar och brus, samt eliminerar jordslingor.
- Tillhandahåller en enkel splitterfunktion: 1 in - 2 ut.
- Övervaka signalkälla för kabelkortslutning eller kabelbrott med larmfunktion på sekundär utgång, strömskena och LED-status.
- Enheten kan monteras i säkert område eller i zon 2- / division 2-områden.
- Alla plintar är överspänningsskyddade, polaritetsskyddade och kortslutningsskyddade.

Tekniska höjdpunkter

- Utgångsalternativ: NPN-transistor eller mekaniskt relä.
- Svarstid: Relä < 20 ms / NPN < 0,1 ms.
- Kollektivt larm för DIN-skena.
- Linjefelddetektering (LFD) / detektering av kabelbrott.
- Brett omgivningstemperaturområde -25...70°C.
- NAMUR NE21, NE44.
- Överensstämmer med IEC 60947-standarderna - switchförstärkare för NAMUR-sensorer.

Programmering

- Enkel konfiguration via DIP-switchar.

Installation

- Enheterna kan monteras sida vid sida, horisontellt och vertikalt, utan luftgap på en standardmässig DIN-skena - även vid en omgivningstemperatur på 70°C.
- Enheter kan matas separat eller installeras på en PR 9400-strömskena.
- Det smala höljet på 6,1 mm möjliggör upp till 163 enheter per meter.

Anslutningar

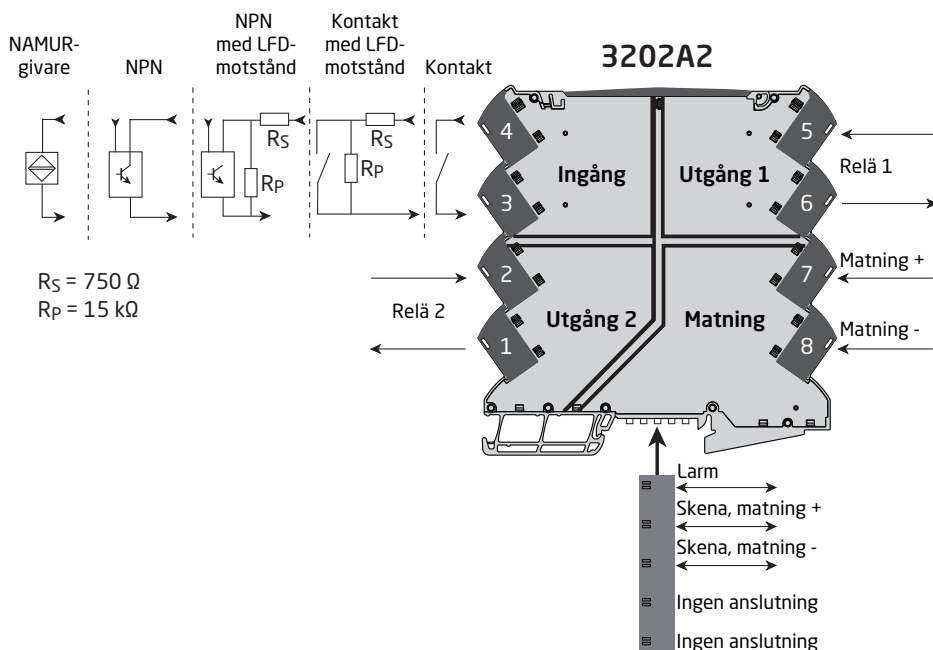
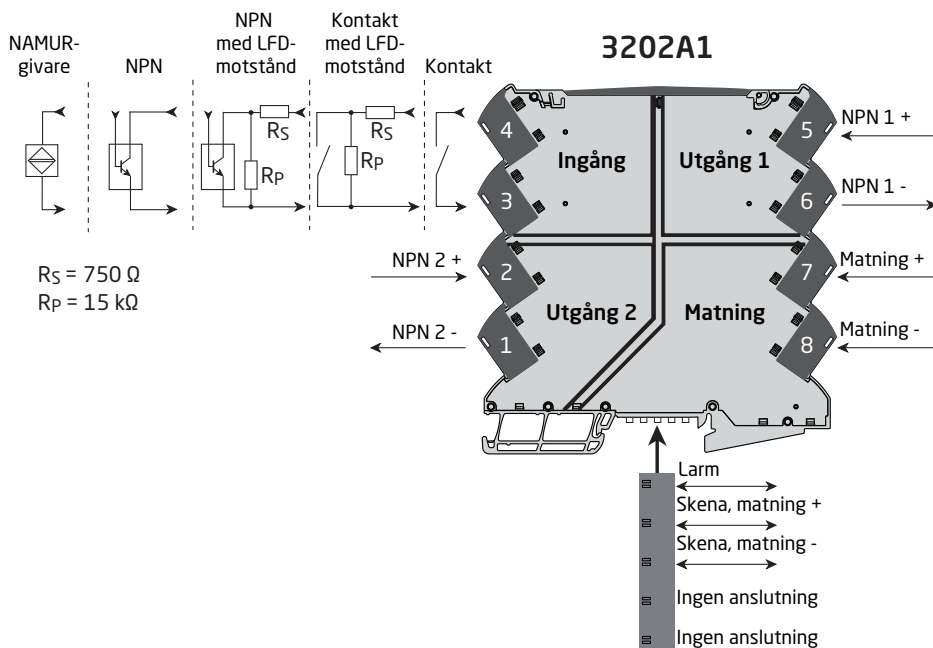

Blockdiagram

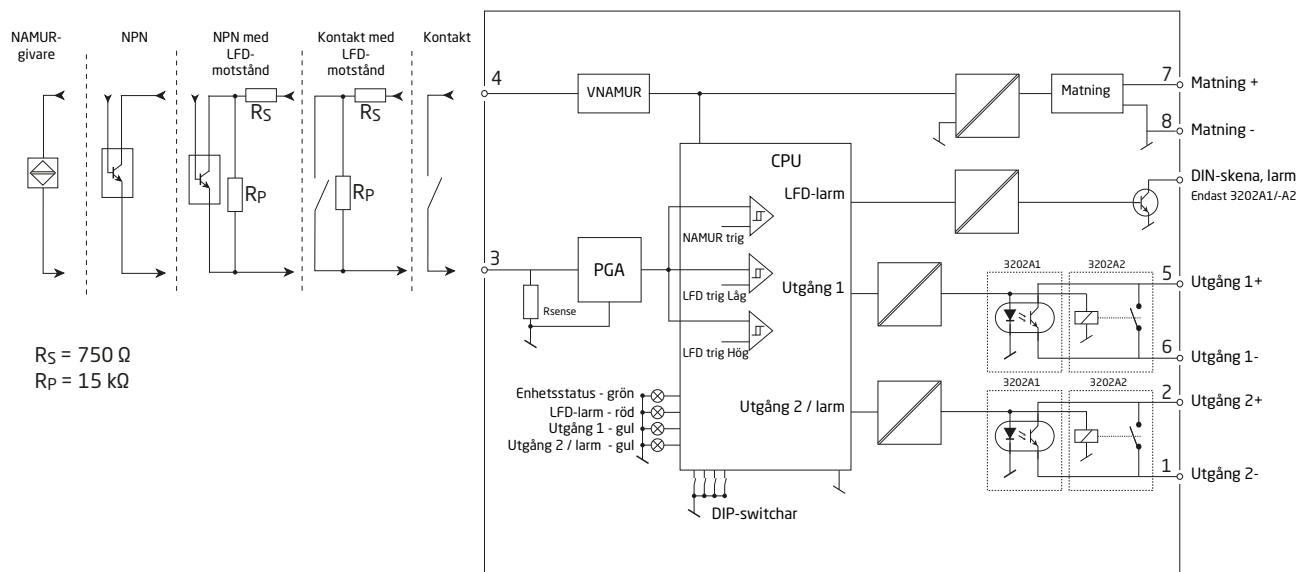

Specifikationer

Beställningsinformation

Produktvarianter

Typ	Version			
3202	Pulsisolator / switchförstärkare, NPN-utgång	: A1	Med kontaktdon för strömskena / plintar	: -
	Pulsisolator / switchförstärkare, reläutgång	: A2	Matas via plintar	: -N

Exempel: 3202A1-N (pulsisolator / switchförstärkare, NPN-transistorutgång, matas via plintar)

Tillbehör

9404 = modulstopp för skena

Tillbehör för strömskenor

3405 = anslutningsenhet för strömskena

9400 = strömskena - 7,5 eller 15 mm hög

9410 = Power control enhet

9421 = Matningsdon

Tekniska specifikationer

Miljöförhållanden

Driftstemperatur	-25 till +70°C
Lagringstemperatur.	-40 till +85°C
Kalibreringstemperatur.	20...28°C
Relativ fuktighet	< 95% RF (ej kond.)
Kapsling	IP20
Installation i	Föroreningsgrad 2 och mät- / överspänningskat. II

Mekaniska specifikationer

Dimensioner (HxBxD).	113 x 6,1 x 115 mm
Vikt ca. 3202A1.	70 g
Vikt ca. 3202A2.	80 g
DIN-skena typ	DIN EN 60715 - 35 mm
Tråddimension	0,13...2,5 mm ² / AWG 26...12 tvinnad tråd
Skruvplintar, åtdragningsmoment	0,5 Nm

Allmänna elektriska specifikationer

Matningsspänning	16,8...31,2 VDC
Max. effektförlust, 3202A1	0,65 W
Max. effektförlust, 3202A2	0,95 W
Max. effektbehov	1,2 W
Isolation - test.	2,5 kVAC
Isolation - drift	300 VAC förstärkt

Extern matning

Givarmatningsbegränsning 8,2 VDC, max. 8,2 mA @ 0 VDC

Ingångsspecifikationer

NAMUR-ingång

NAMUR enligt EN 60947-5-6
 Max. ingångsfrekvens 5 kHz
 Trignivå LÅG < 1,2 mA
 Trignivå HÖG > 2,1 mA
 Ingångsimpedans 3202A1 / -A2 1 kΩ || 220 pF / 1 kΩ || 1,2 nF
 Givarmatning 8,2 VDC
 Linjefelddetektering - öppen slinga / kortslutning Trignivå / hysteres: 0,1 mA / 0,2 mA, 7 mA / 0,5 mA

NPN-ingång

Max. ingångsfrekvens 5 kHz
 Trignivå LÅG < 1,2 mA
 Trignivå HÖG > 2,1 mA
 Ingångsimpedans 3202A1 / -A2 1 kΩ || 220 pF, 1 kΩ || 1,2 nF
 Max. ingångsspänning 24 VDC
 Linjefelddetektering - öppen slinga / kortslutning Trignivå / hysteres: 0,1 mA / 0,2 mA, 7 mA / 0,5 mA

Kontaktingång

Max. ingångsfrekvens 5 kHz
 Trignivå LÅG < 1,2 mA
 Trignivå HÖG > 2,1 mA
 Ingångsimpedans 3202A1 / -A2 1 kΩ || 220 pF, 1 kΩ || 1,2 nF
 Max. ingångsspänning 24 VDC
 Linjefelddetektering - öppen slinga / kortslutning Trignivå / hysteres: 0,1 mA / 0,2 mA, 7 mA / 0,5 mA

För kontakt och NPN-ingång måste resistorer av lämplig storlek för R_s och R_p installeras när linjefelddetektering är aktiverad. Typiska värden $R_s = 750 \Omega$ och $R_p = 15 k\Omega$.

Utgångsspecifikationer

Reläutgång

Max. spänning 250 VAC / 200 VDC
 Max. AC-ström 2 AAC
 Max. AC-effekt 100 VA
 Max. DC-ström, resistiv last @ $U_{rel\ddot{a}} \leq 30$ VDC 2 ADC
 Max. DC-ström, resistiv last @ 30 VDC < $U_{rel\ddot{a}} < 200$ VDC $380 \times (U_{rel\ddot{a}} - 15)^{-2} \times 1,012^{(U_{rel\ddot{a}} - 15)}$ ADC
 Max. frekvens 20 Hz
 Responstid < 20 ms

NPN-utgång

Max. spänning 30 VDC
 Min. pulslängd > 0,1 ms
 Max. sänkström 80 mA
 Max. utgångsspänningsfall 2,5 V @ 80 mA
 Max. frekvens 5 kHz

Responstid < 0,1 ms

Grafisk bild av relä max. DC-ström, resistiv last @ 30 VDC < Urelä < 200 VDC:

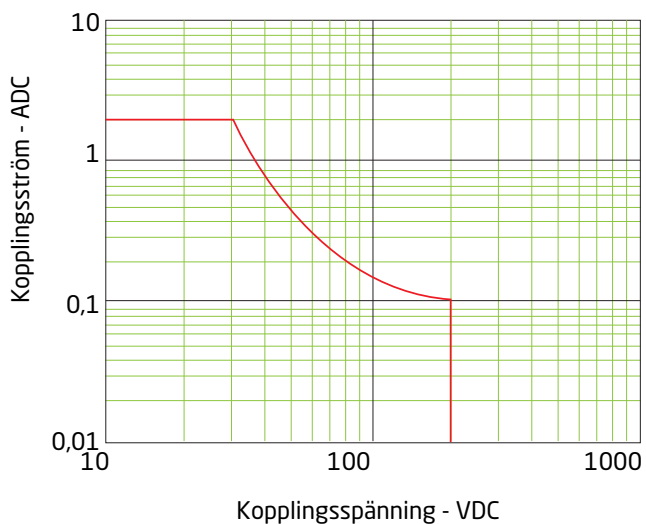

Godkännanden och certifikat

Myndighetskrav som iakttagits

EMC	2014/30/EU och UK SI 2016/1091
LVD	2014/35/EU och UK SI 2016/1101
RoHS.	2011/65/EU och UK SI 2012/3032
ATEX.	2014/34/EU och UK SI 2016/1107

Godkännanden

c UL us, UL 61010-1	E314307
Säker isolering	EN 61140

Ex-godkännanden

ATEX.	KEMA 10ATEX0147 X
IECEx.	KEM 10.0068X
UKEX.	DEKRA 21UKEX0055X
c FM us	FM17US0004X / FM17CA0003X
CCC.	Under behandling

Programmering

DIP-switch-konfiguration

Tillämpliga enheter kan konfigureras via DIP-switchar. DIP-switcharna sitter på sidan av enheten och kan justeras med en liten skruvmejsel eller annat verktyg.

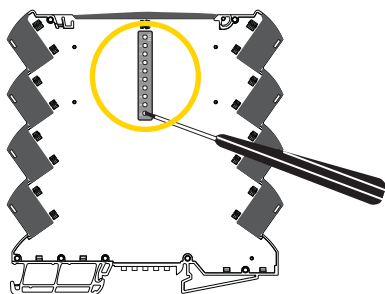

Kom ihåg att starta om strömskenan / plintarna för att ladda om DIP-switchvärdena vid uppstart.

DIP-switch-inställning

Produkten har två oberoende utgångar Ut 1 och Ut 2. De två utgångarna är normalt öppna / ej strömsatta. Ut 2 kan användas som en kopia av ingången för att bilda en splitterfunktion eller Ut 2 kan indikera LFD-larm. Varje utgång kan inverteras individuellt.

DIP-switch 1	LFD-larmaktivering (PÅ)
DIP-switch 2	(PÅ) Ut 2 = LFD-larm (kräver DIP sw 1 = PÅ), (AV) Ut 2 = sekundär utgång
DIP-switch 3	Ut 1 inverterad (PÅ)
DIP-switch 4	Ut 2 inverterad (PÅ)

Ogiltig DIP-switch-inställning: DIP 1,2 = AV, PÅ

Med LFD upptäckt och DIP-switch 1 = PÅ eller vid enhetsfel kommer DIN-skenans larm att aktiveras. DIN-skenans larm registreras som ett kollektivt larm av PR 9410 power control enheten (tillval).

DIP-switch-produktmärkning:

	S1	1	2	3	4
LFD enabled		●			
Out2 = Alarm indication			●		
Out1 inverted				●	
Out2 inverted					●

● = ON

För enkel DIP-switch-programmering kan du hitta vår DIP-switch-konfigurator på:

www.prelectronics.com/dip-switch-konfigurator/

Drift och felsökning

3000-seriens enheter tillhandahåller flera funktioner för enkel användardrift och för att utföra effektiv felsökning.

Övervakningen av driftstatus är enkel från lysdioderna framtill.

Statusindikatorernas främre lysdioder

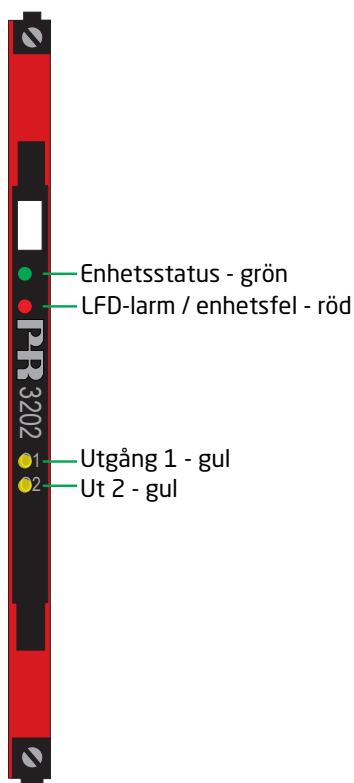

Indikator	Indikatormönster	Tillstånd
Enhetsstatus - grön lysdiod	AV	Ingen matning eller internt enhetsfel
	13 Hz, 15 ms	Normal drift
	1 Hz, 500 ms	Ogiltig DIP-switch-inställning eller start / omstart
LFD-larm / enhetsfel - röd lysdiod	AV	Normal drift
	PÅ	Enhetsfel
	1 Hz, 15 ms	LFD-givare / trådfel
Ut 1 / Ut 2 - gul lysdiod	PÅ/AV ($f_{out} < 13$ Hz)	Relä strömsatt / ej strömsatt, transistor PÅ/AV
	13 Hz, 15 ms, ($f_{out} > 13$ Hz)	Relä strömsatt / ej strömsatt, transistor PÅ/AV

Installationsanvisningar

UL-installation

Använd endast 60/75°C kopparledningar.

Tråddimension	AWG 26-12
UL-filnummer	E314307

Enheten är en Open Type Listed Process Control Equipment. För att förhindra skada på grund av åtkomst av strömförande delar måste utrustningen installeras i en kapsling. Matningsdonet måste stämma överens med NEC klass 2, enligt beskrivningen i National Electrical Code® (ANSI/NFPA 70).

IECEX-, ATEX- och UKEX-installation i zon 2

IECEX KEM 10.0068 X	Ex ec IIC T4 Gc
KEMA 10ATEX0147 X	I 3 G Ex ec IIC T4 Gc
DEKRA 21UKEX0055X	II 3 G Ex ec IIC T4 Gc

Följande måste iakttas för en säker installation. Enheten får endast installeras av kvalificerad personal som är förtrogen med de nationella och internationella lagar, direktiv och normer som gäller för detta område.

Enheterna måste installeras i en lämplig kapsling som ger en skyddsnivå på minst IP54 enligt EN IEC 60079-0 med hänsyn tagen till de miljöförhållanden under vilka utrustningen ska användas.

När temperaturen under specificerade förhållanden överstiger 70°C vid kabeln eller ledningens ingångspunkt, eller 80°C vid ledarnas förgreningspunkt, måste den valda kabelns specificerade temperatur vara giltig för den faktiskt uppmätta temperaturen.

För att förhindra antändning i explosiv atmosfär ska strömmen vara fränkopplad före service, och anslutningsdon ska inte skiljas åt under drift om det finns en explosiv gasblandning.

Vid installation på strömskena i zon 2 är endast strömskena av typ 9400 som matas av Power Control enhet typ 9410 tillåten.

Montera inte och ta heller inte bort enheter från strömskenan när en explosiv gasblandning förekommer.

cFMus-installation i division 2 eller zon 2

FM17CA0003X / FM17US0004X	Klass I, division 2, grupp A, B, C, D T4 eller Klass I, zon 2, AEx nA IIC T4 eller Ex nA IIC T4
-------------------------------------	--

I klass I, division 2- eller zon 2-installationer ska utrustningen i fråga monteras i en verktygssäkrad kapsling som har kapacitet att ta emot en eller flera klass I, division 2-inkopplingsmetoder specificerade i National Electrical Code (ANSI/NFPA 70) eller i Kanada i Canadian Electrical Code (C22.1).

3000-seriens isolatorer och omvandlare får endast anslutas till begränsad utgång NEC klass 2-kretsar, enligt beskrivningen i National Electrical Code® (ANSI/NFPA 70). Om enheterna är anslutna till en redundant strömförsörjning (två separata strömkällor) måste båda uppfylla detta krav.

Vid installation utomhus eller på potentiellt fuktiga platser ska kapslingen minst uppfylla kraven för IP54.

Varning: Utbyte av komponenter kan försämra lämpligheten för zon 2 / division 2.

Varning: För att förhindra antändning i explosiv atmosfär ska strömmen vara fränkopplad före service, och anslutningsdon ska inte skiljas åt under drift om det finns en explosiv gasblandning.

Varning: Montera inte och ta heller inte bort enheter från strömskenan när en explosiv gasblandning förekommer.

Dokumenthistorik

Följande lista innehåller noteringar om revideringar av detta dokument.

Revisions-ID	Datum	Anteckningar
100	2304	Första version av produkten.

Vi finns nära dig *runt om i hela världen*

Våra betrodda röda boxar stöds var du än är

Alla våra enheter backas upp av expertservice och fem års garanti. Med varje produkt du köper får du personlig teknisk support och vägledning, löpande leveranser, reparation utan kostnad under garantitiden och lättillgänglig dokumentation.

Vi har vårt huvudkontor i Danmark och kontor och auktoriserade partners i hela världen. Vi är ett lokalt företag med global räckvidd. Det innebär att vi alltid finns

i din närhet och har god kännedom om den lokala marknaden. Vi vill att du ska bli nöjd och erbjuder därför PRESTANDA SOM ÄR SMARTARE över hela världen.

Om du vill ha mer information om vårt garantiprogram eller träffa en säljare i din region går du till [prelectronics.se](https://www.prelectronics.se).

Utnyttja redan idag

SMARTARE PRESTANDA

PR electronics är det ledande teknikföretaget för säkrare, tillförlitligare och effektivare industriell processkontroll. Vi har sedan 1974 ägnat oss åt att fullända vår kärnkompetens - innovativ högprecisionsteknik med låg energiförbrukning. Genom denna kompetens fortsätter vi att sätta nya standarder för produkter som kommunicerar, övervakar och förbinder våra kunders processmät punkter med deras processtysystem.

Vår innovativa, patenterade teknik kommer från våra omfattande forsknings- och utvecklingsresurser och vår djupa insikt i våra kunders behov och processer. Vi styrs av principer om enkelhet, fokus, mod och skicklighet, och vi hjälper några av världens främsta företag att uppnå PRESTANDA SOM ÄR SMARTARE.